

リレーターミナル

YOSHIDA

PXGRシリーズ

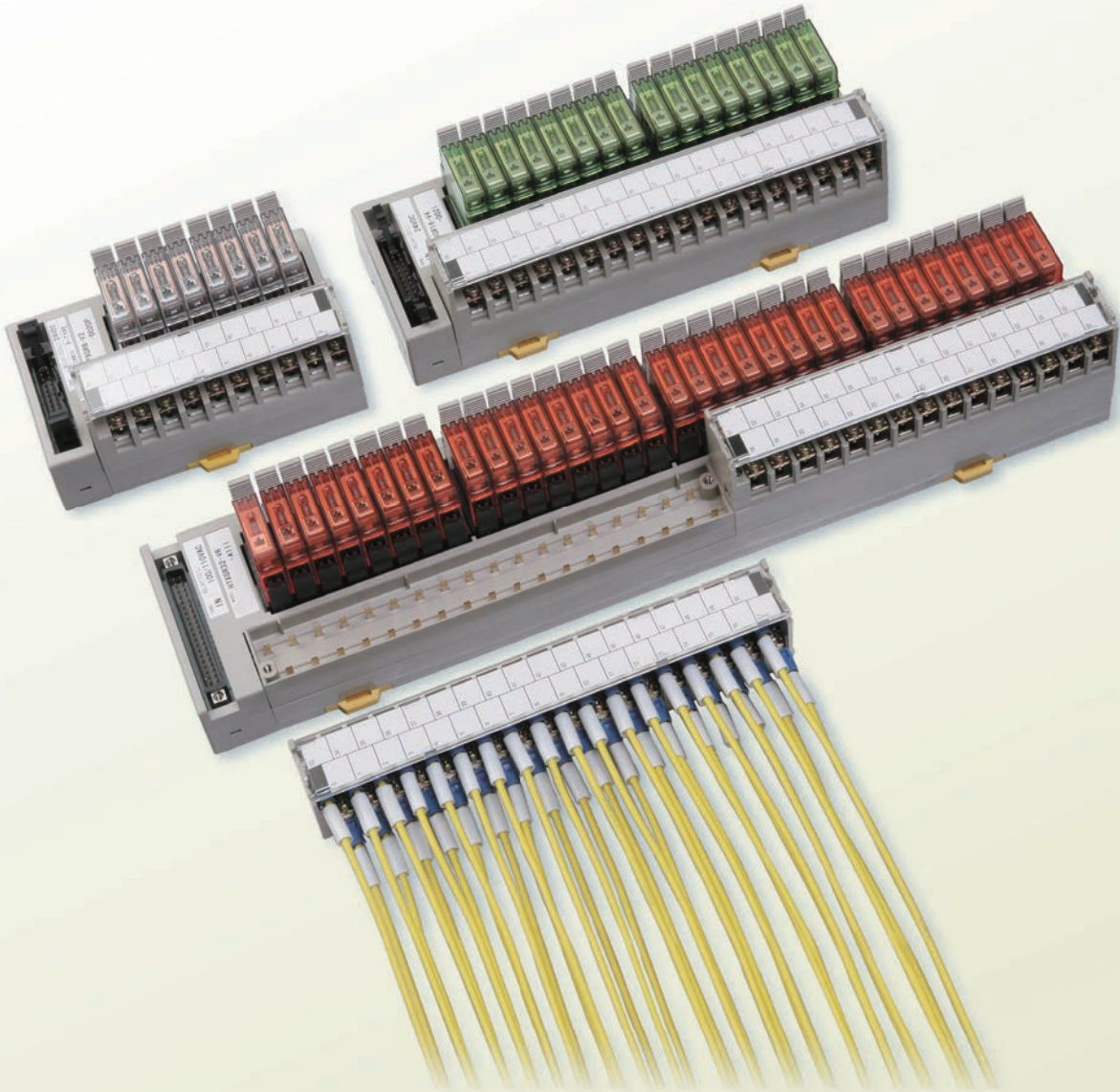

特長

- 入力用は広範囲な電圧仕様で、あらゆる計装・制御システムに対応できます。

《DC24V~110V, AC100V~220V》

- I/O点数は8点、16点、32点をラインアップ。

- 配線方向が逆の「Lタイプ」を使用する事で大幅な省スペース化が図れます。(16/32点用のみ)

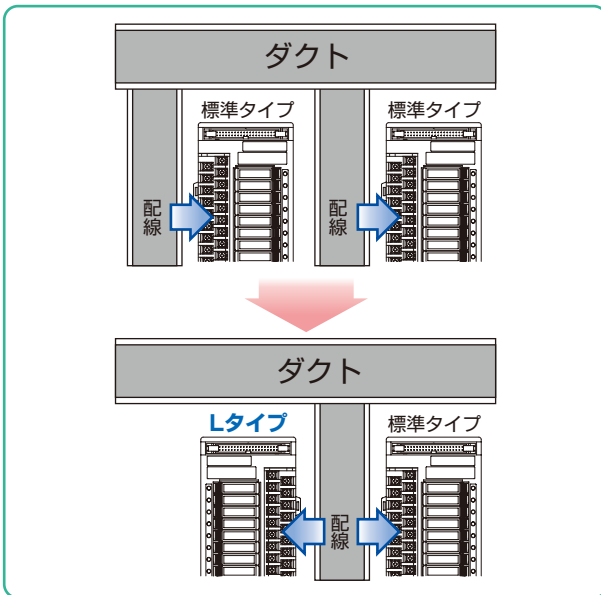

- シンク・ソースの機器が接続できます。

- シンク(OPタイプ)

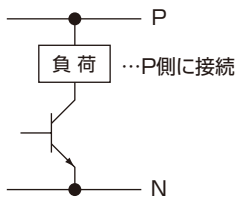

- ソース(ONタイプ)

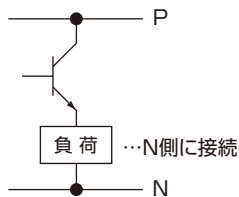

- 「DRY回路」と「WET回路」をラインアップ。

- DRY回路

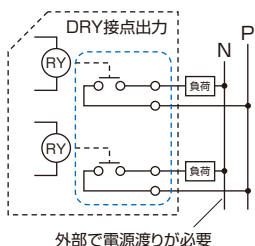

- WET回路

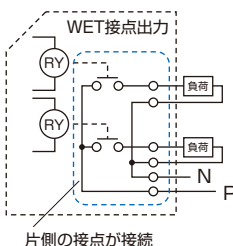

- リレーの交換により、b接点出力やSSRに仕様変更できます。

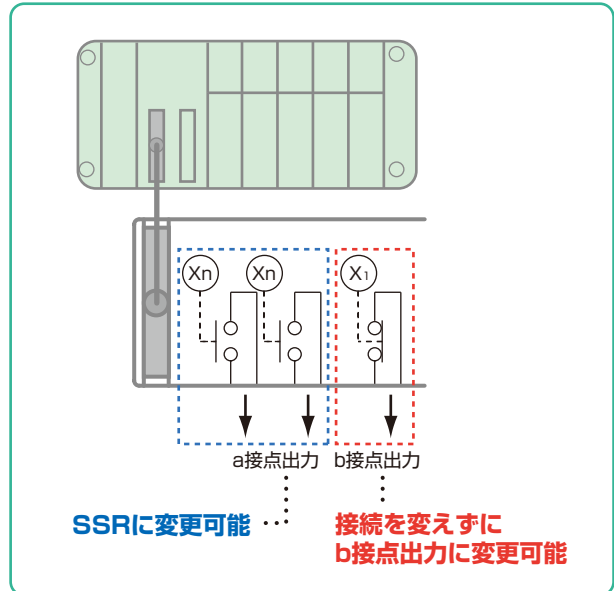

- リレーの交換はレバー操作で容易に行えます。

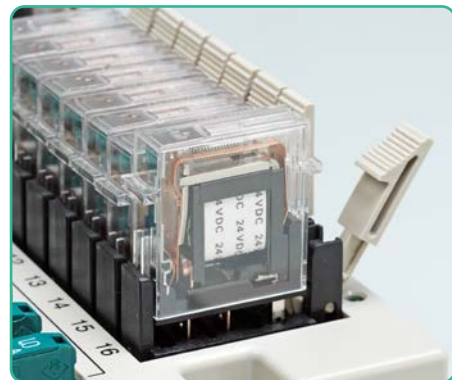

- 35mm幅DINレールに取付けが可能です。

- 端子部は3タイプをラインアップ。



セルフアップ式端子



ねじアップ式端子



ねじアップ式2ピースコネクタ端子

一般仕様

定格 ^{*1)}	入力用	リレーコイル側(端子台側)		DC24V、48V、100(110)V AC100(110)V、200(220)V		
		接点側(コネクタ側)		抵抗・誘導負荷:DC30V-1A		
	出力用	リレーコイル側(コネクタ側)		DC24V		
		接点側(端子台側)		抵抗負荷:AC250V-3A/DC30V-3A 誘導負荷:AC250V-2A/DC30V-2A		
		コモンライン (WET回路)	I/O点数	8点	16点	32点
			電流容量	MAX8A	MAX10A	MAX10A
コモン点数	8点/1コモン		16点/1コモン	16点/1コモン		
絶縁抵抗				DC500Vメガにて1000MΩ以上(充電部一括と接地間)		
商用周波耐電圧				AC2000V(50/60Hz)1分間(充電部一括と接地間)		
雷インパルス				1.2/50μs、4000V(充電部一括と接地間)		
耐振動性				周波数:10~55Hz、複振幅:1.5mm		
耐衝撃性				491m/s ² (50G)以上(リレーは除く)		
適合電線				最大2mm ²		
適合圧着端子				R2-3.5		
締付トルク範囲				0.8~1.2N・m(圧着端子使用時)		
リレー故障率P水準 (開閉頻度12回/minにおける値です)		入力用		DC1V-100μA		
		出力用		DC5V-10mA		
使用周囲温度				-20~+55°C		
保存温度				-25~+70°C		
相対湿度				45~85%R.H.		
搭載リレー				G7T-1112S、1122S(オムロン製)		
質量		PXGR8:約440g		PXGR16:約770g		PXGR32:約1500g

*1) 定格はリレーの接点仕様とは異なりますのでご注意ください。

●注意 リレーターミナルのコネクタ側にAC電源の設備を接続される場合はご相談ください。(端子台からコネクタ側設備への電源供給ラインはDC専用です。)

リレー・SSR組合せ表

用途	電圧仕様		搭載リレー(オムロン製)	適合SSR(オムロン製)
入力用	A11	AC100V/110V	G7T-1122S	G3TA-IAZR02S AC100-240V
	A22	AC200V/220V		G3TA-IDZR02S DC5-24V
	D02	DC24V		
出力用	D02	AC100V~240V負荷	a接点: G7T-1112S b接点: G7T-1012S(標準外)	G3TA-OA202SZ DC24V
		DC5V~48V負荷		G3TA-ODX02S DC24V
		DC48V~200V負荷		G3TA-OD201S DC24V

SSRには極性があります。端子台上段がプラス、下段がマイナスです。極性を間違えると動作しません。出力用SSRを使用する場合は、1個おきでご利用下さい。(最大16点)

消費電力

全点ON時

I/O点数	入力用											出力用 DC24V
	DC24V	DC48V	DC100V/110V	AC100V		AC110V		AC200V		AC220V		
				50Hz	60Hz	50Hz	60Hz	50Hz	60Hz	50Hz	60Hz	
8	4.4W	4.8W	6.2W	8.2VA	7.2VA	9.7VA	8.5VA	8.1VA	7.2VA	9.7VA	8.5VA	5.0W
16	8.8W	9.5W	12.3W	16.3VA	14.4VA	19.4VA	17.7VA	16.3VA	14.4VA	19.3VA	17.0VA	9.9W
32	17.5W	19.0W	24.6W	32.6VA	28.8VA	38.7VA	34.1VA	32.6VA	28.8VA	38.7VA	34.1VA	19.8W

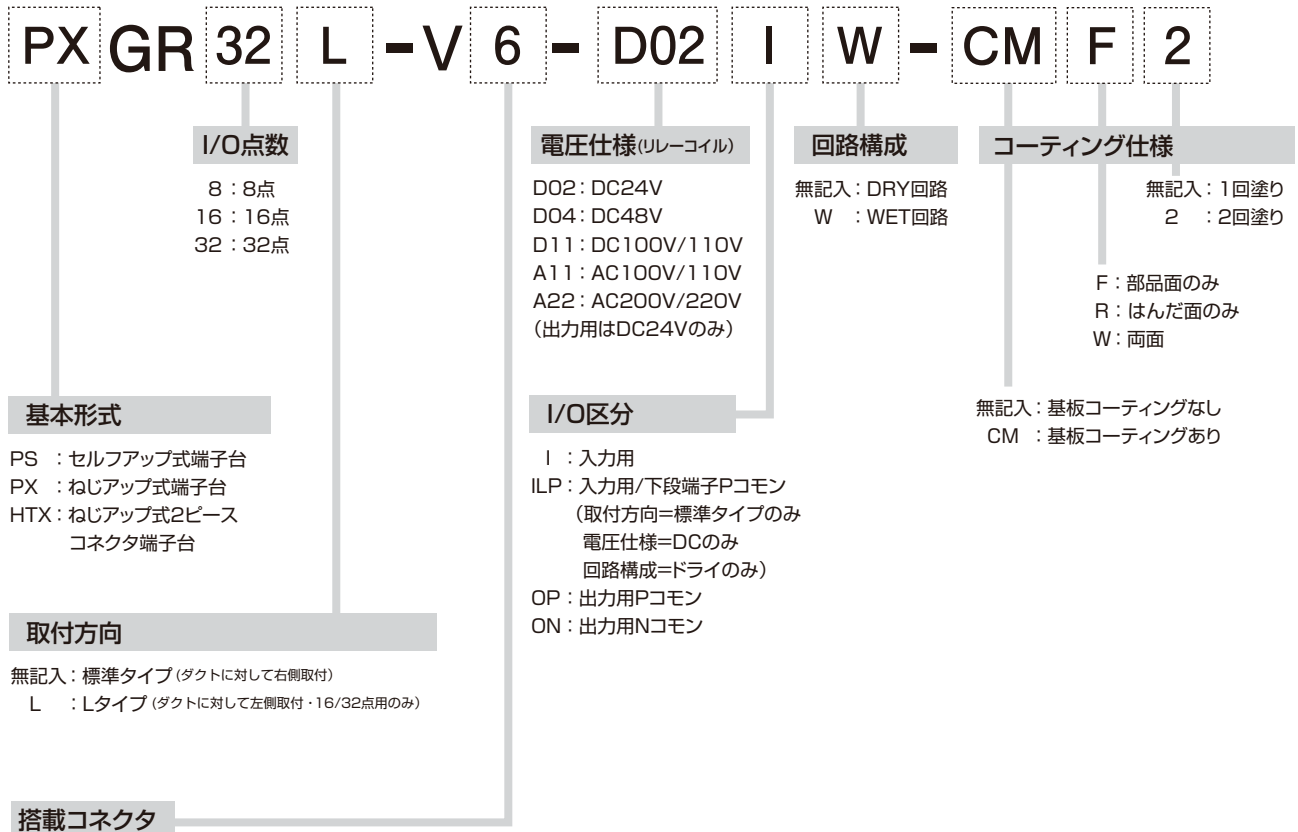

コネクタ記号	メーカ	コネクタ形式		
		8点用	16点用	32点用
2	オムロン	XG4A-2031		XG4A-4031
3	日本航空電子	PS-20PE-D4T1-LP1		PS-40PE-D4T1-LP1
4	ヒロセ電機	HIF3BA-20PA-2.54DSA		HIF3BA-40PA-2.54DSA
6	富士通	—	FCN-364P024-AU (24P)*1	FCN-364P040-AU

*1) 24ピンのコネクタとなります。

注) SSRをお客様にて装着される場合は、P2の「リレー・SSR組合せ表」をご参照ください。

●RoHS 対応については、お問合わせください。

ケーブルアッセンブリ

PLC対応ケーブル一覧

●32点接続用I/Oケーブル

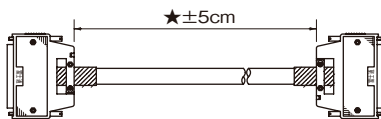

★:ケーブル長(cm表記)/ケーブル長は10cm単位となります。

PLCメーカー	PLC形式				ケーブル形式	I/O区分
三菱電機	QX41	QX42	QX71	QX72	32MI-AI-H0001-★	入力
	AJ65SBTCF1-32D		RX41C4	RX42C4		
	QY41P	QY42P				
	AJ65SBTCF1-32T		RY41NT2P	RY42NT2P		
東芝	QY81P				32MI-AON-H0003-★	ソース出力
	DI235	DI335	DI335H		32TO-AI-H0036-★	入力
	DI634	DI635				
D0235	D0335	D0634	D0635			
オムロン	CJ1W-ID231/ID261		CS1W-ID231/ID261		32YO-AI-H0017-★	入力
横河電機	F3XD32-3F/4F/5F		F3XD64-3F/4F			
	F3XD32-3N/4N/5N		F3XD64-3N/4N			
日立産機システム	EH-XD32				32YO-AOP-H0018-★	シンク出力
オムロン	CJ1W-OD231/OD261		CS1W-OD231/OD261			
横河電機	F3YD32-1P	F3YD64-1P				
	F3YD32-1A	F3YD64-1A	F3YD64-1F			
日立産機システム	EH-YT32				32OM-AON-H0006-★	ソース出力
オムロン	CJ1W-OD232/OD262					
横河電機	CS1W-OD232/OD262					
横河電機	F3YD32-1R	F3YD64-1R			32YO-AON-H0019-★	ソース出力
	EH-YTP32					
富士電機	NP1X3206-W				32FD-AI-H0693-★	入力
	NP1Y32T09P1				32FD-AOP-H0692-★	シンク出力
キーエンス	KV-C32XA/C64XA/C64XB				32KQ-C-H0027-★	入力
	KV-C32TA/C64TA					シンク出力
	KV-C32TAP/C64TAP					ソース出力

●16点接続用I/Oケーブル

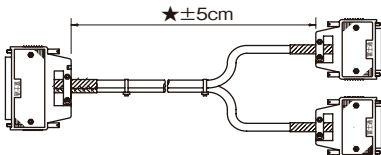

★:ケーブル長(cm表記)/ケーブル長は10cm単位となります。

PLCメーカー	PLC形式				ケーブル形式	I/O区分
三菱電機	QX41	QX42	QX71	QX72	16MI-AI-H0007-★	入力
	AJ65SBTCF1-32D		RX41C4	RX42C4		
	QY41P	QY42P				
	AJ65SBTCF1-32T		RY41NT2P	RY42NT2P		
東芝	QY81P				16MI-AON-H0009-★	ソース出力
	DI235	DI335	DI335H		16TO-AI-H0015-★	入力
	DI634	DI635				
D0235	D0335	D0634	D0635			
オムロン	CJ1W-ID231/ID261		CS1W-ID231/ID261		16YO-AI-H0020-★	入力
横河電機	F3XD32-3F/4F/5F		F3XD64-3F/4F			
	F3XD32-3N/4N/5N		F3XD64-3N/4N			
オムロン	CJ1W-OD231/OD261		CS1W-OD231/OD261		16YO-AOP-H0021-★	シンク出力
横河電機	F3YD32-1P	F3YD64-1P				
	F3YD32-1A	F3YD64-1A	F3YD64-1F			
オムロン	CJ1W-OD232/OD262					
横河電機	CS1W-OD232/OD262				16OM-AON-H0053-★	
横河電機	F3YD32-1R	F3YD64-1R			16YO-AON-H0022-★	ソース出力
	NP1X3206-W				16FD-AI-H0741-★	
富士電機	NP1Y32T09P1				16FD-AOP-H0740-★	シンク出力
	KV-C32XA/C64XA/C64XB				16KQ-C-H0038-★	入力
キーエンス	KV-C32TA/C64TA					シンク出力
	KV-C32TAP/C64TAP					ソース出力

- 上記ケーブルをご使用の場合、リレーターミナルの搭載コネクタは[V6]を選定ください。
- 片側圧着端子(バラ線)タイプなど各種ケーブルの製作も可能です。
また、接続に便利なコネクタ分岐ユニット(PSCシリーズ)も準備しております。別途お問い合わせください。
- 入力是对应していないシリーズがありますのでご注意ください。

PXGR8 (8点用)



外形寸法図

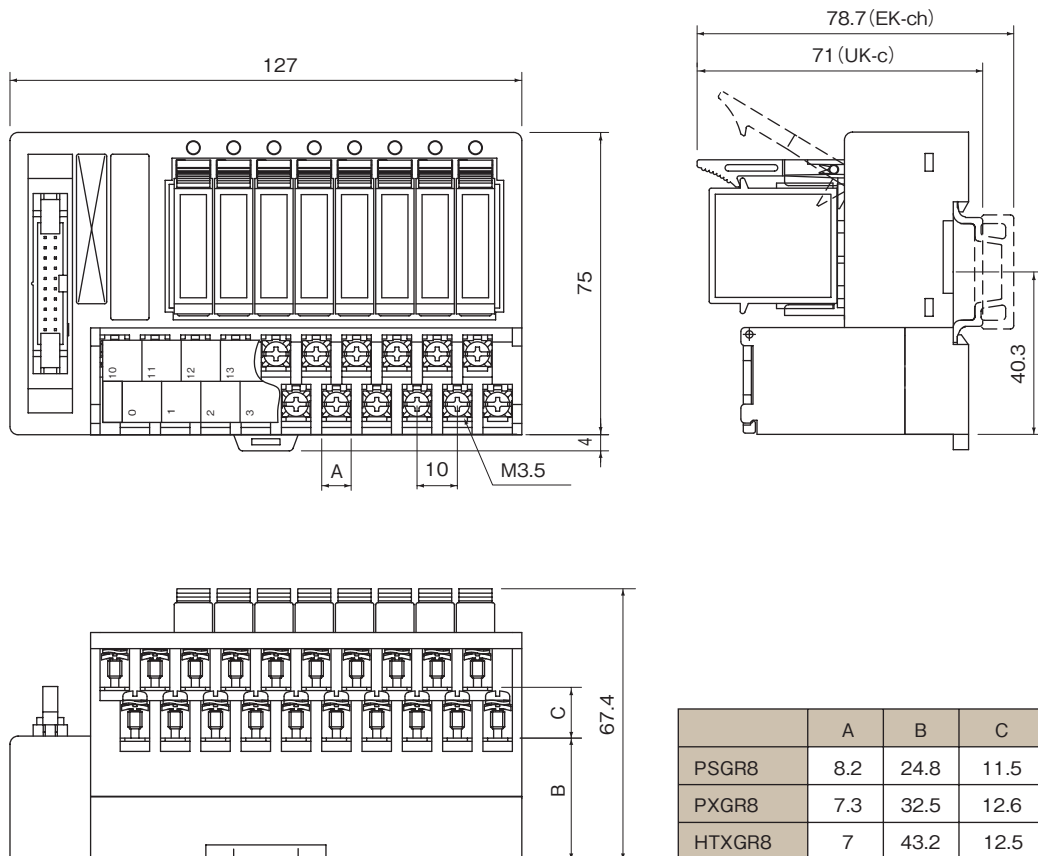

DRY回路 入力用

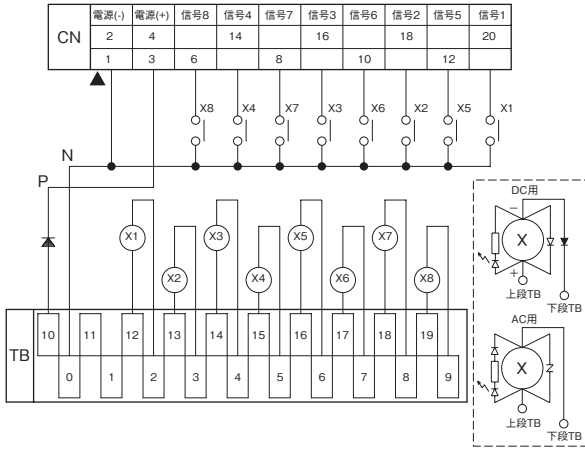

WET回路 IW 入力用

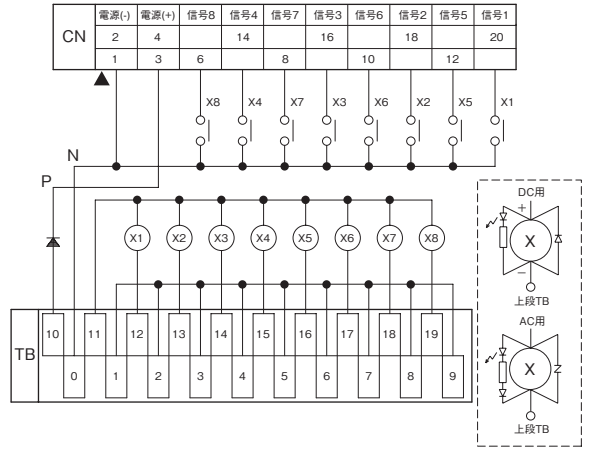

DRY回路 OP 出力用Pコモン

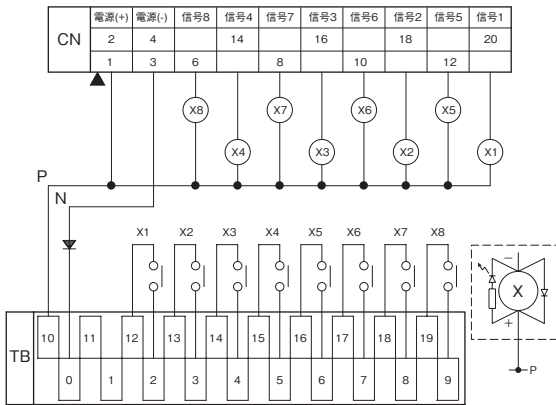

WET回路 OPW 出力用Pコモン

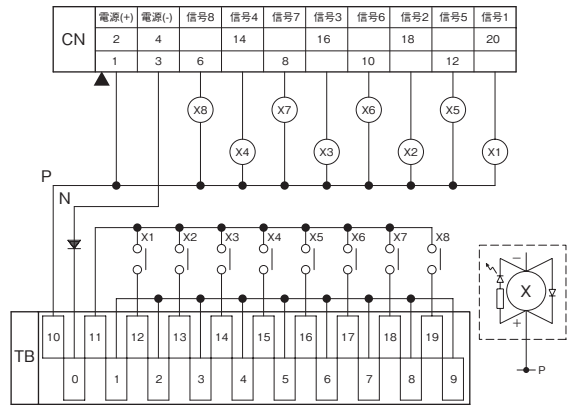

DRY回路 ON 出力用Nコモン

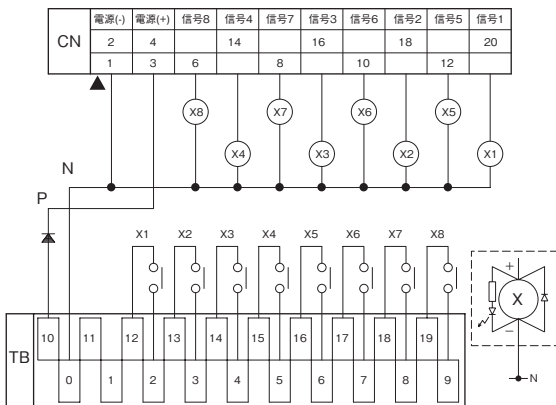

WET回路 ONW 出力用Nコモン

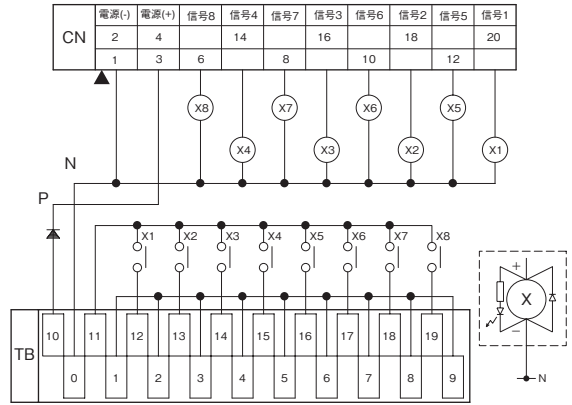

PXGR16(16点用)

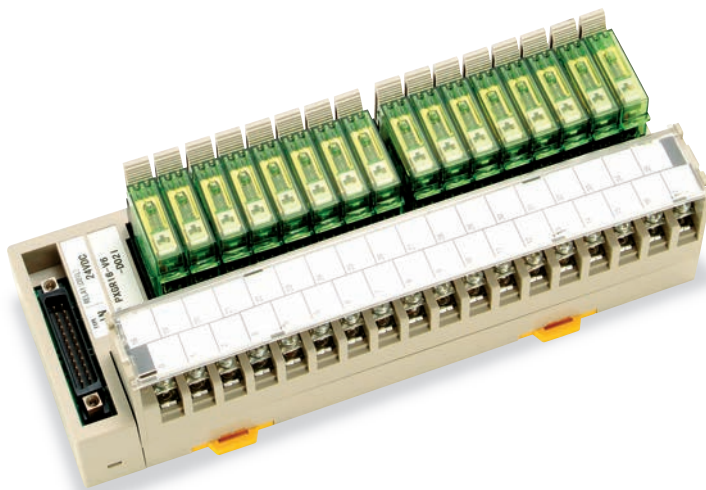

回路図

DRY回路

※富士通製コネクタのピン番号についてはご使用上の注意をご確認ください。

DRY回路

入力用

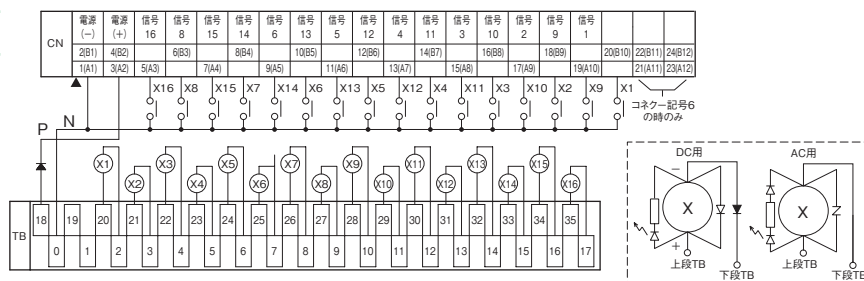

DRY回路

ILP

入力用/下段端子Pコモン

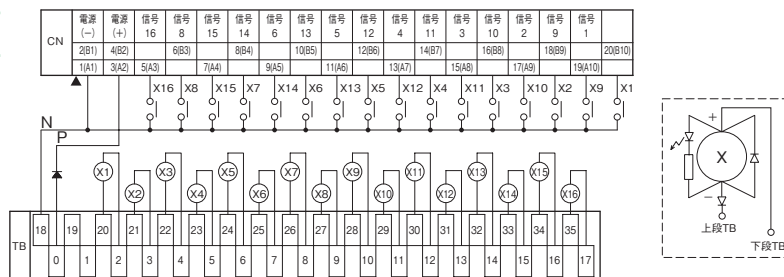

DRY回路

OP

出力用Pコモン

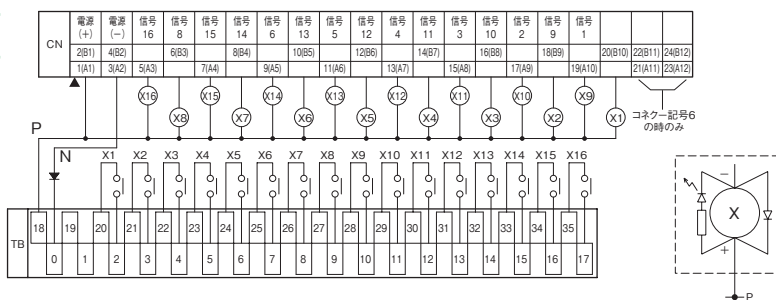

DRY回路

ON

出力用Nコモン

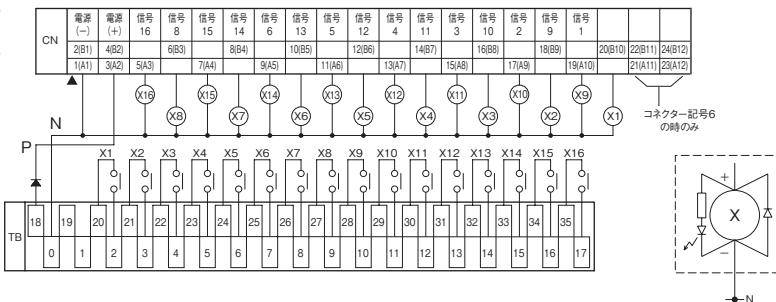

外形寸法図

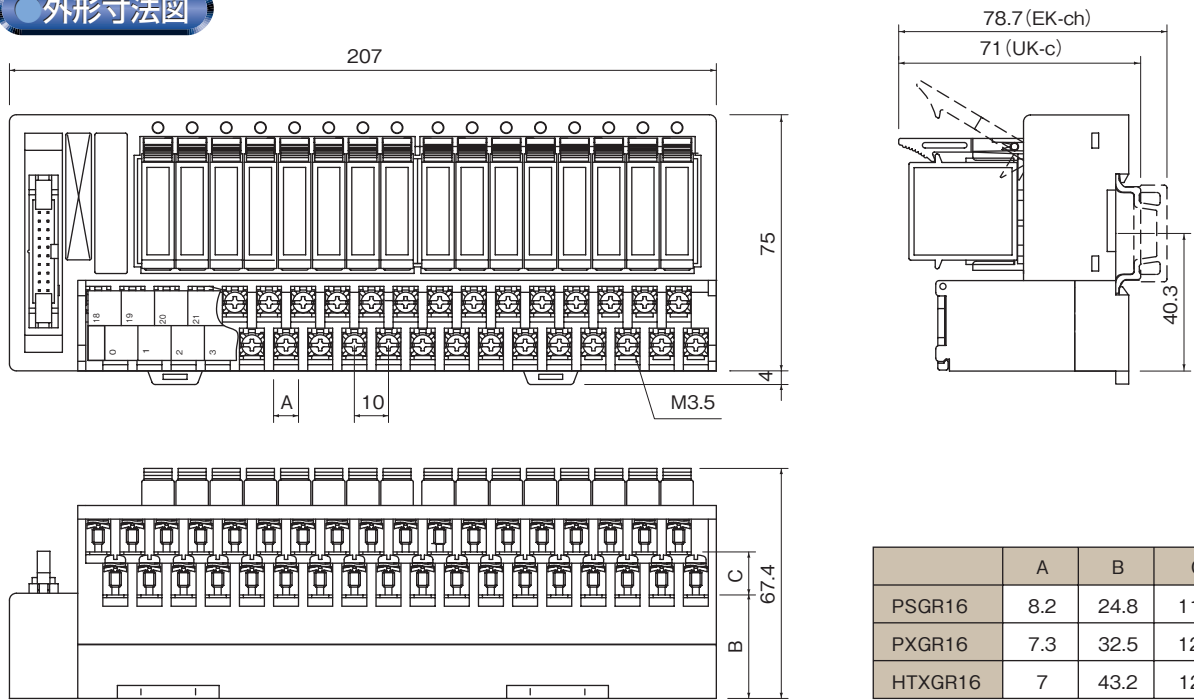

回路図

WET回路

※富士通製コネクタのピン番号についてはご使用上の注意をご確認ください。

WET回路 IW 入力用

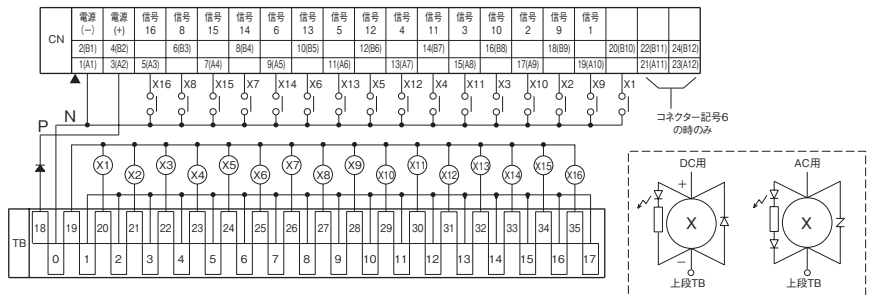

WET回路 OPW 出力用Pコモン

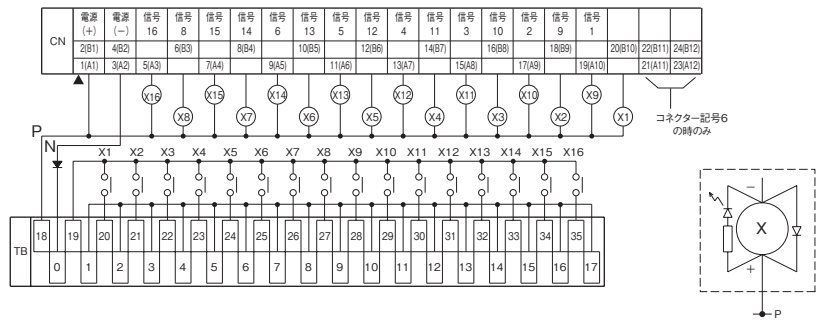

WET回路 ONW 出力用Nコモン

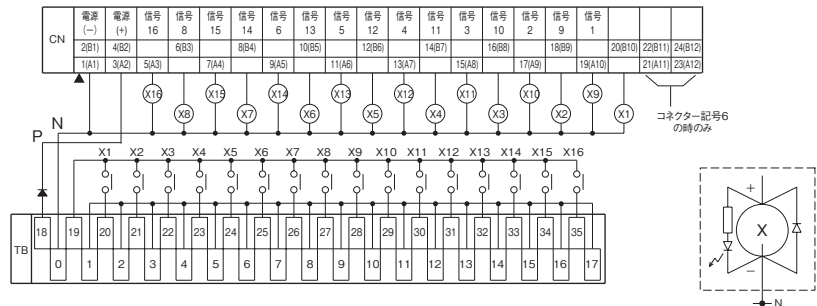

PXGR32 (32点用) 標準タイプ

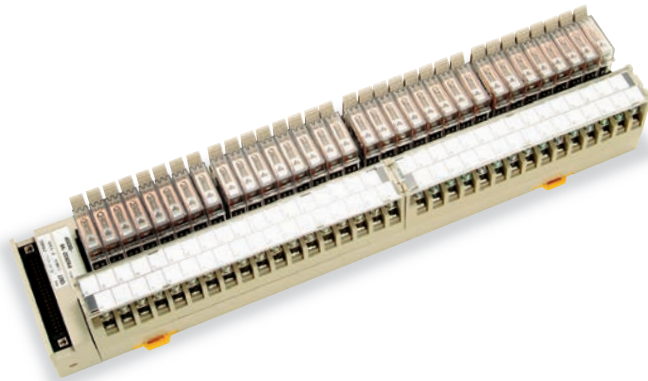

回路図

DRY回路

※富士通製コネクタのピン番号についてはご使用上の注意をご確認ください。

I 入力用

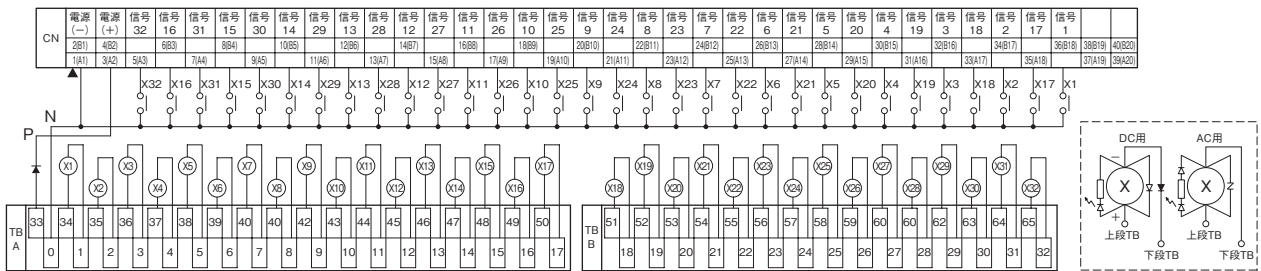

ILP 入力用/下段端子Pコモン

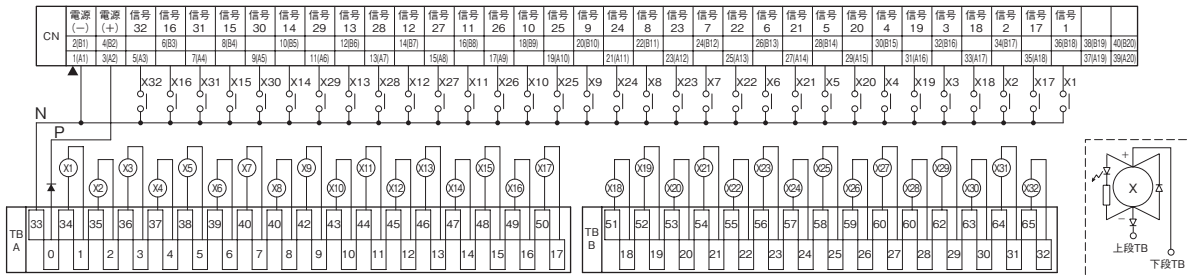

OP 出力用Pコモン

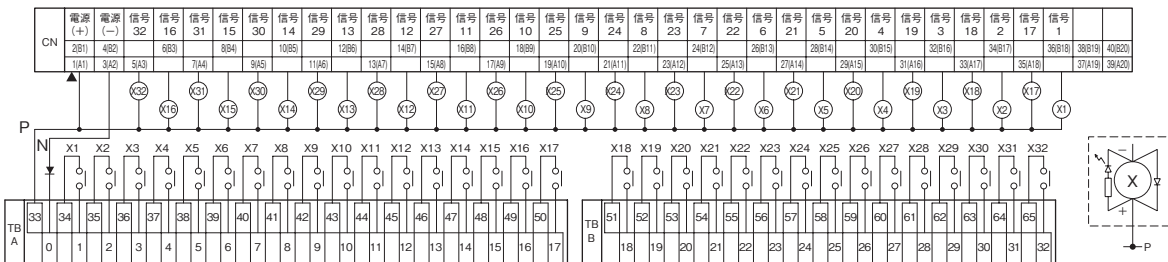

ON 出力用Nコモン

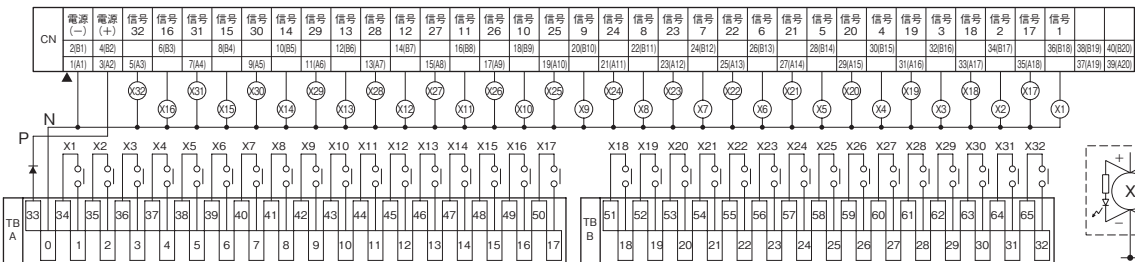

外形寸法図

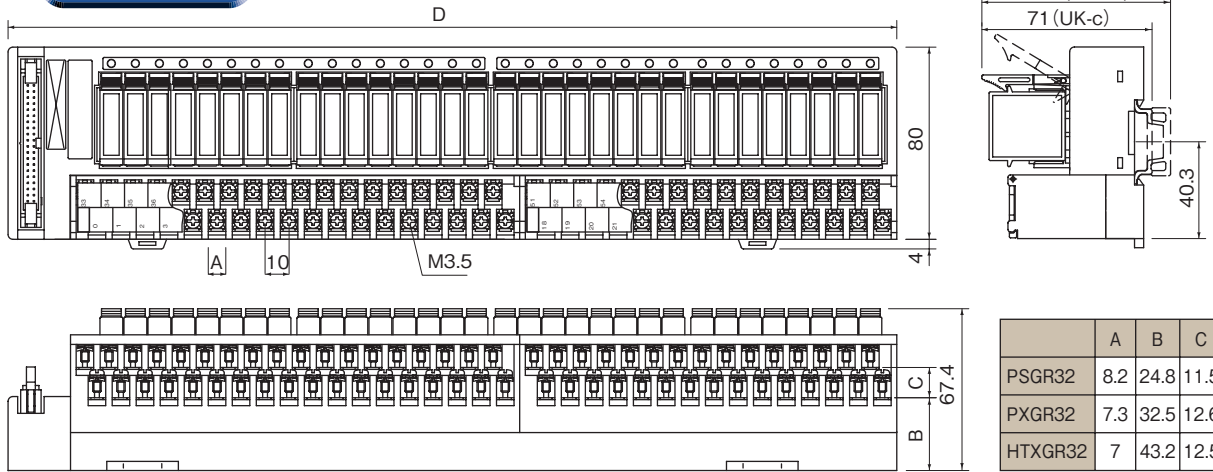

	A	B	C	D	
PSGR32	8.2	24.8	11.5	DRY	WET
PXGR32	7.3	32.5	12.6	370	390
HTXGR32	7	43.2	12.5		

回路図 WET回路

※富士通製コネクタのピン番号についてはご使用上の注意をご確認ください。

IW 入力用

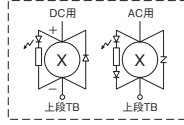
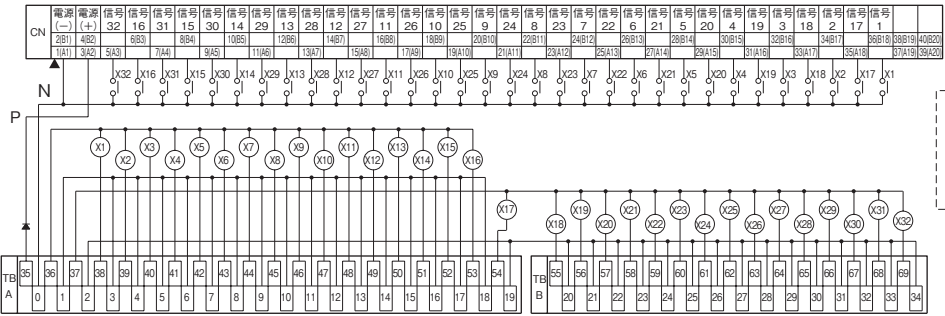

OPW 出力用Pコモン

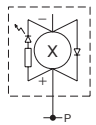
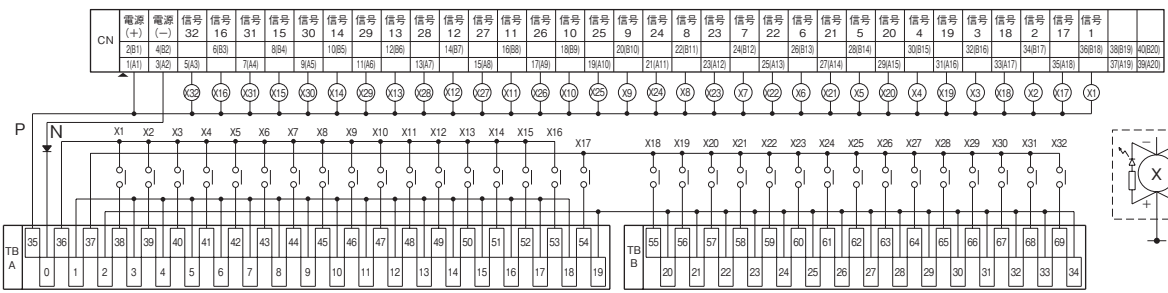

ONW 出力用Nコモン

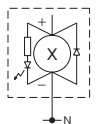
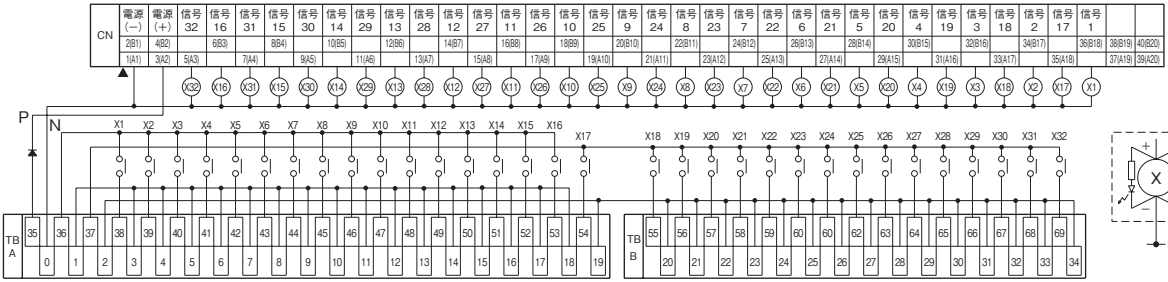

PXGR16L(16点用) Lタイプ

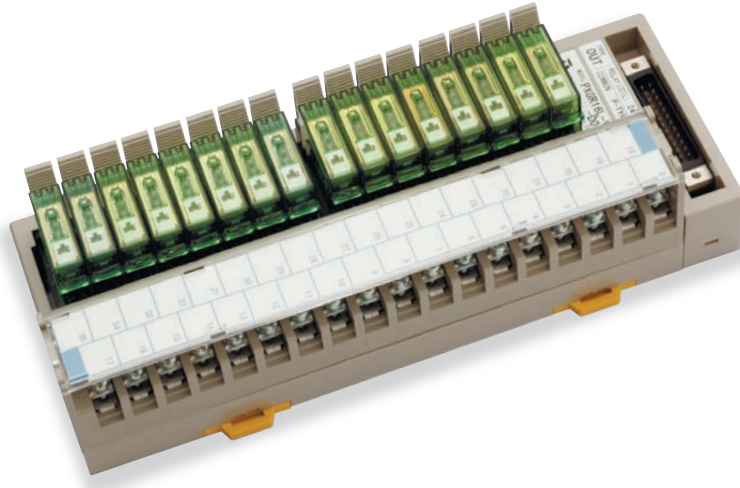

回路図

DRY回路

※富士通製コネクタのピン番号についてはご使用上の注意をご確認ください。

DRY回路

入力用

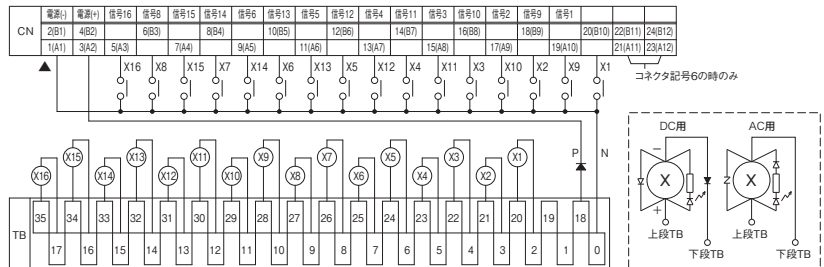

DRY回路

ILP

入力用/下段端子Pコモン

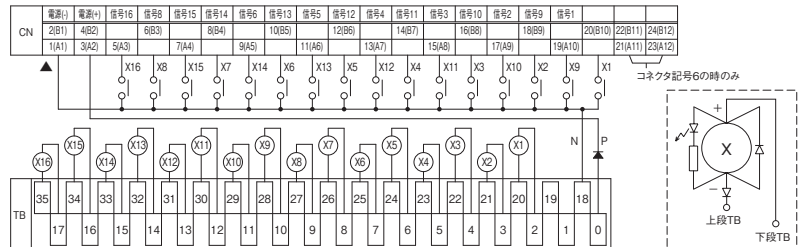

DRY回路

OP

出力用Pコモン

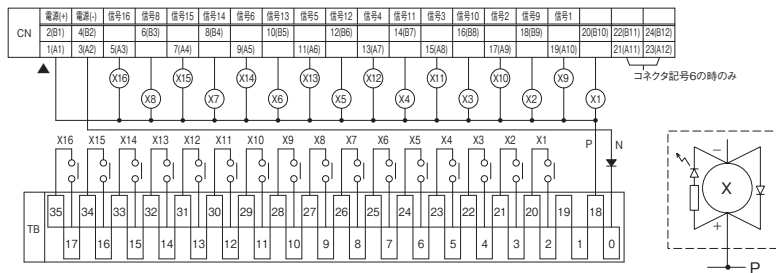

DRY回路

ON

出力用Nコモン

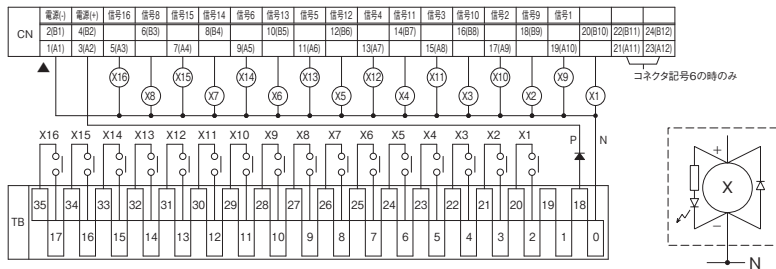

外形寸法図

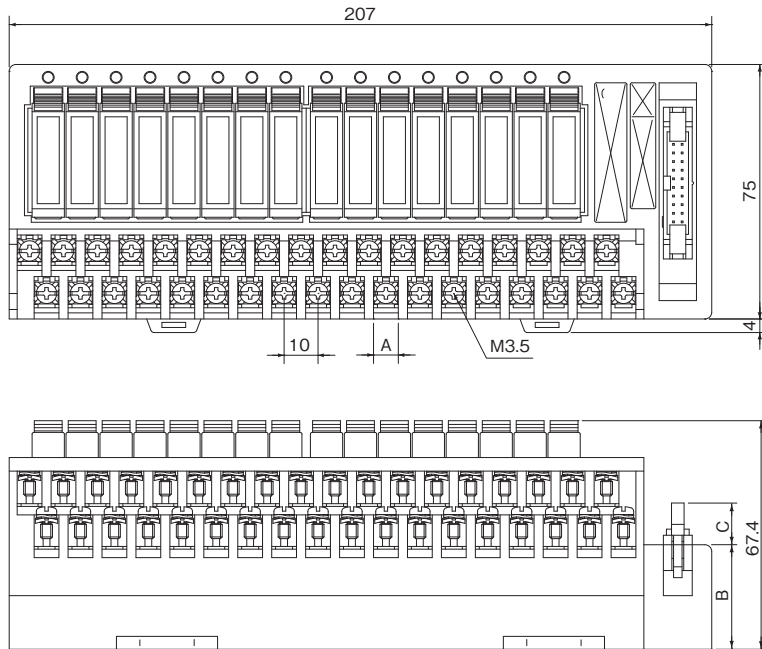

	A	B	C
PSGR16L	8.2	24.8	11.5
PXGR16L	7.3	32.5	12.6
HTXGR16L	7	43.2	12.5

回路図 WET回路

※富士通製コネクタのピン番号についてはご使用上の注意をご確認ください。

WET回路 IW 入力用

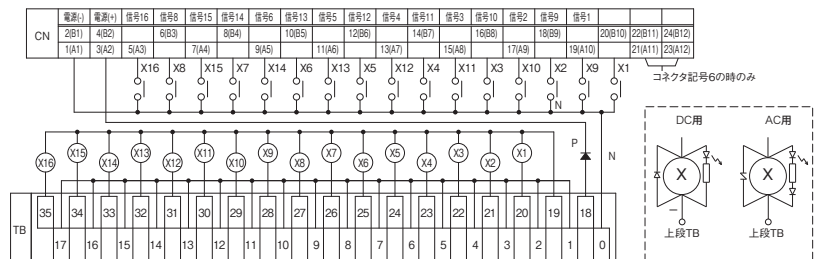

WET回路 OPW 出力用Pコモン

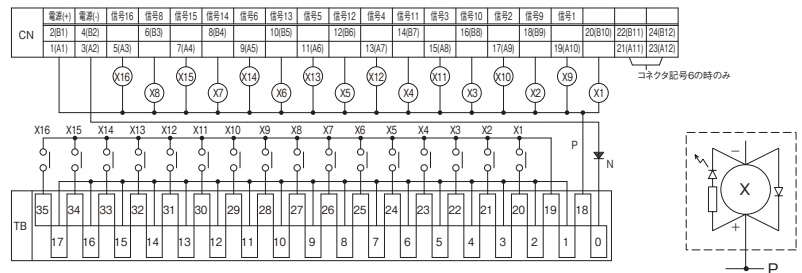

WET回路 ONW 出力用Nコモン

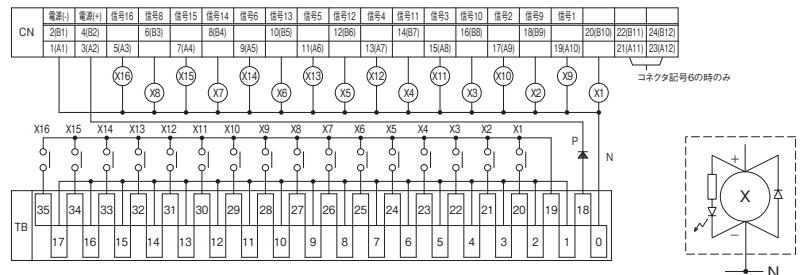

PXGR32L (32点用) Lタイプ

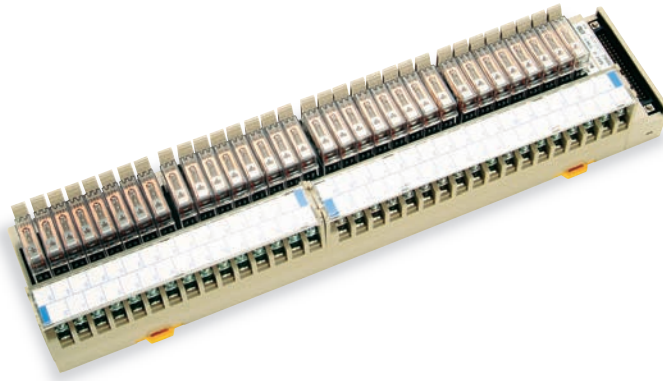

回路図 DRY回路

※富士通製コネクタのピン番号についてはご使用上の注意をご確認ください。

I 入力用

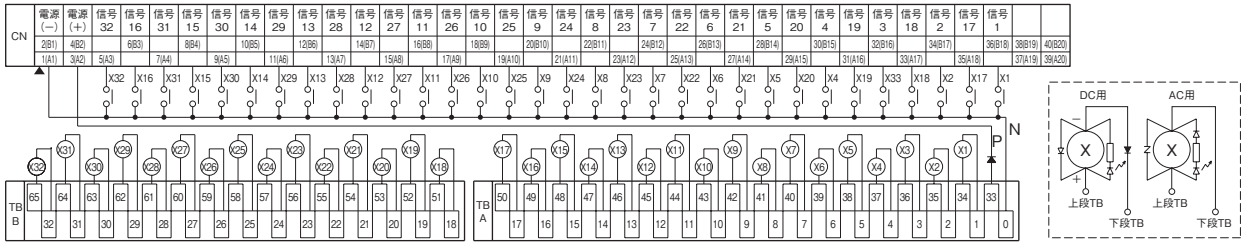

ILP 入力用/下段端子Pコモン

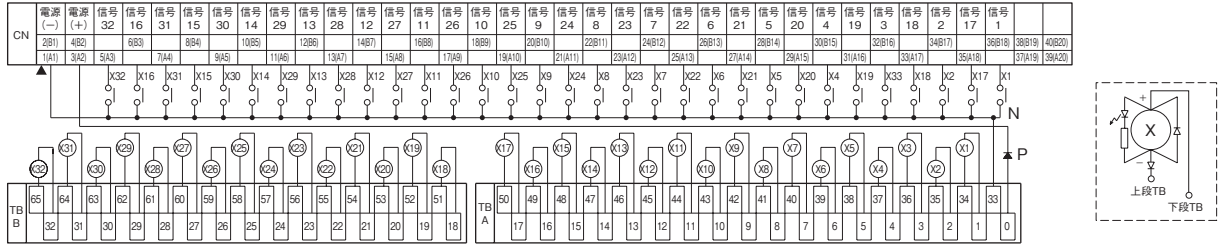

OP 出力用Pコモン

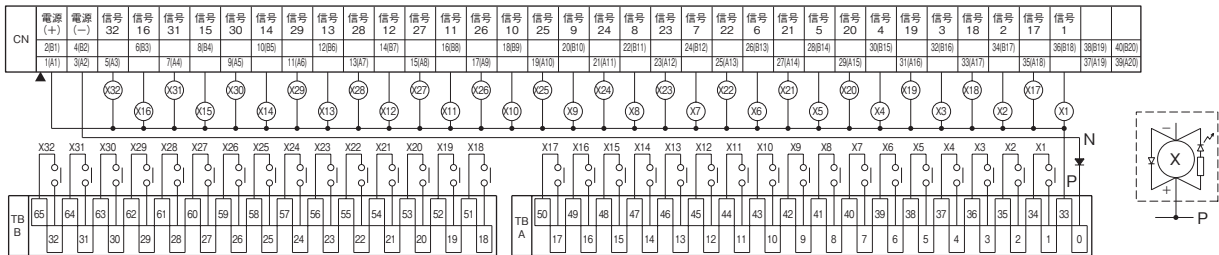

ON 出力用Nコモン

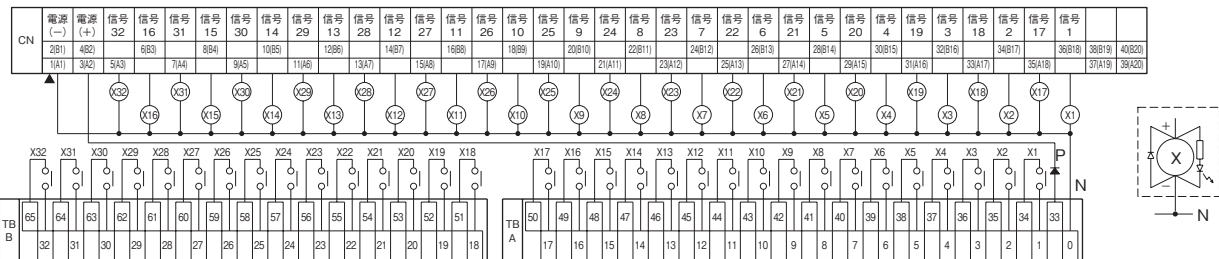

外形寸法図

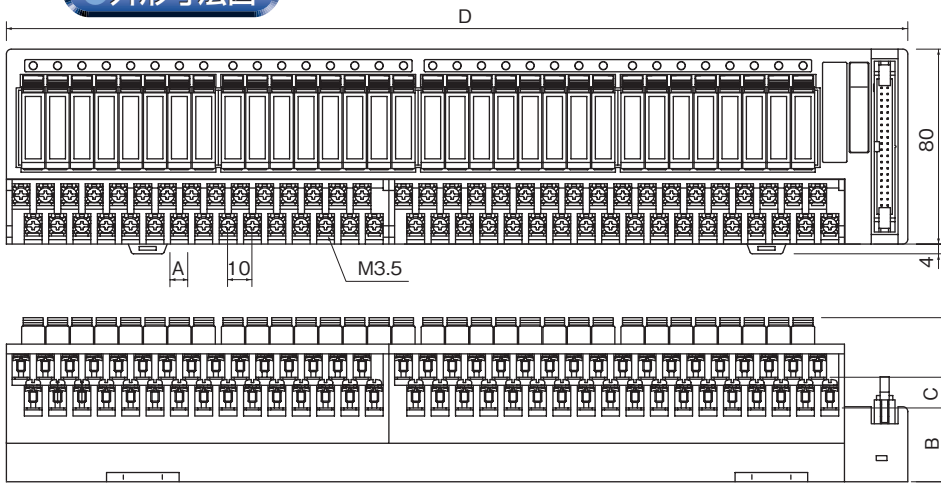

	A	B	C	D	
PSGR32L	8.2	24.8	11.5	DRY	WET
PXGR32L	7.3	32.5	12.6	370	390
HTXGR32L	7	43.2	12.5		

回路図 WET回路

※富士通製コネクタのピン番号についてはご使用上の注意をご確認ください。

IW 入力用

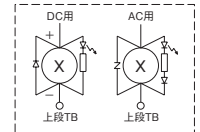
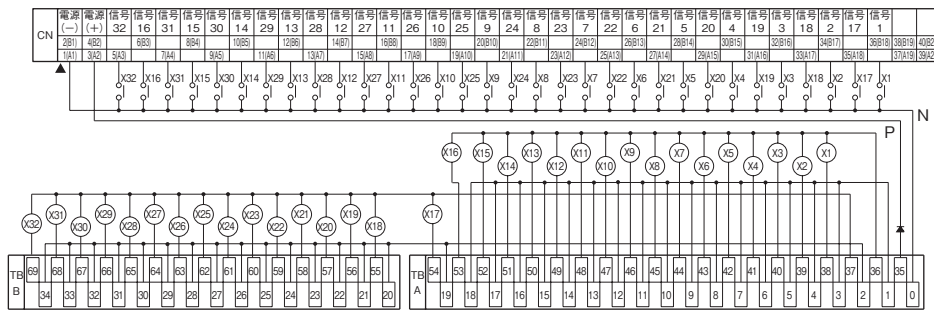

OPW 出力用Pコモン

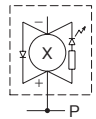
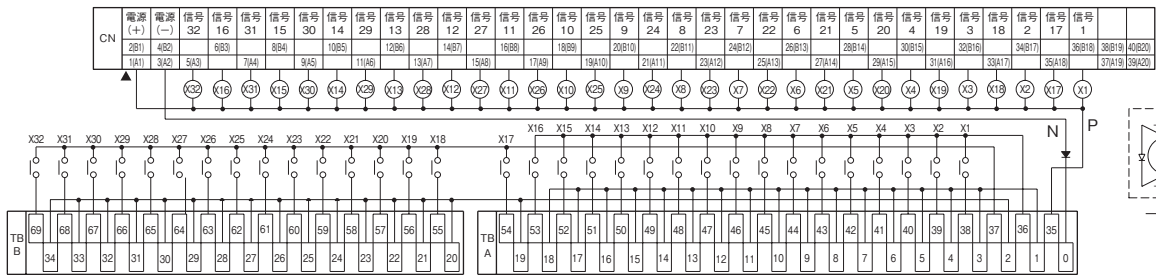

ONW 出力用Nコモン

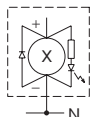
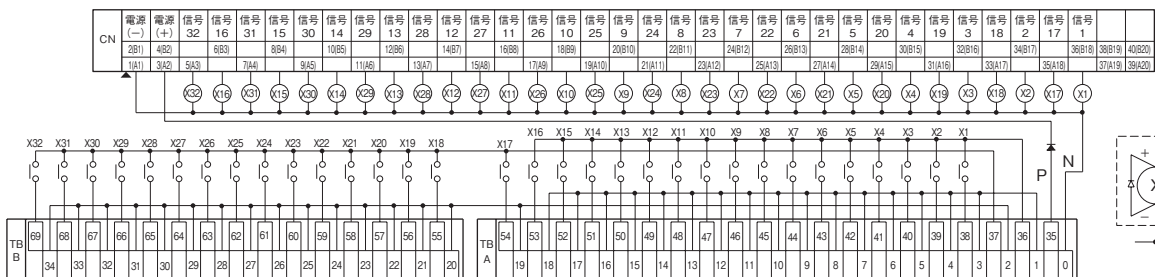

アクセサリ

	形式	適合レール	長さ	梱包数
取り付けレール	UK-c	—	1.0m, 1.5m, 2.0m	10
	EK-ch	—	1.0m, 1.5m, 2.0m	10
固定金具	UK-b	UK-c, EK-ch	—	100
レールエンドキャップ	UK-ec	UK-c	—	100
	EK-ec	EK-ch	—	100

UK-c (標準DINレール)

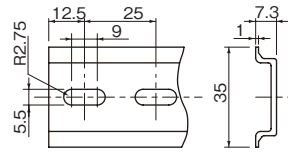

EK-ch (強化型レール)

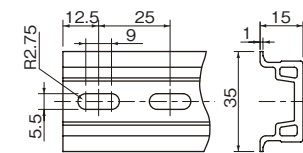

	形式	定格電流	備考
短絡板	PXG-2YC	8A	32点用(端子台分割部の接続に使用)
	P10-()SLC	8A	()内極数*

* ()内は2~18

PXG-2YC

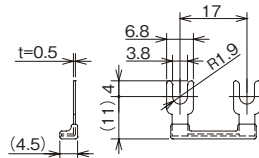

P10-()SLC

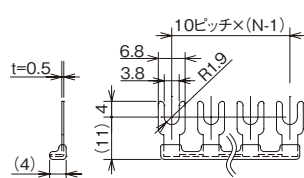

安全に関する ご注意



- 表示された定格範囲内でお使いください。
- 当社製品は人命にかかわるような状況の下で使用される機器に用いられることを目的として設計・製造されたものではありません。
- 特殊用途をご検討の際には、お問い合わせください。
- 故障による重大事故が予測される設備に適用される際は、安全装置を設置してください。
- 有機溶剤、油脂類などがつかからない状態でご使用ください。
- 高温、多湿、塵埃、腐食性ガス、振動衝撃など異常環境下での使用はお避けください。
- 製品の接点定格を超える負荷に対して絶対に使用しないでください。絶縁不良や接点の溶着など、規定の性能を損なうばかりでなく、リレー自体の焼損や故障の原因となります。
- リレーの耐久性は使用条件により大きく異なります。ご使用に当たっては使用条件を確認の上ご使用ください。

ご使用上の注意

リレーの交換について

- 感電や誤動作の原因となりますので、電源を入れた状態でリレーの着脱をしないでください。

配線について

- 故障の原因となりますので、電源及び各信号の電圧及び極性にご注意ください。
- 電源を入れた状態でコネクタの着脱をしないでください。誤動作の原因となります。
- 接続ケーブルは確実に固定されていることをご確認ください。

コネクタのピン番号について

- コネクタのピン番号の表示方法にご注意ください。
- 富士通製コネクタはA/B列表示となりますので、下記をご参考ください。

《連番表示》

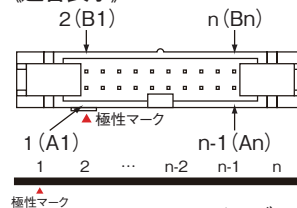

《A/B列表示》富士通製コネクタ

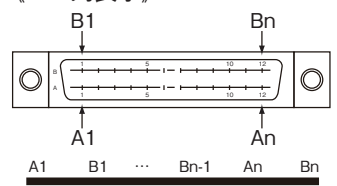

極性マーク

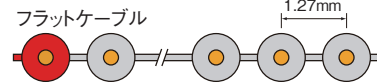

端子ねじの締め付けトルク

- 0.8~1.2N・m(但し、圧着端子を使用しない時は0.4N・mとしてください。)

SSRをご使用の場合

- 出力用のSSRを使用する場合は1個おきでご使用ください。
- 周囲温度により負荷電流は下記の通りとなります。
- 接続の際は極性にご注意ください。(端子台上段がプラス、下段がマイナス側になります。)

《負荷電流—周囲温度定格》

G3TA-OA202SZ / G3TA-ODX02S

G3TA-OD201S

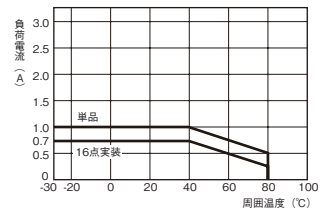
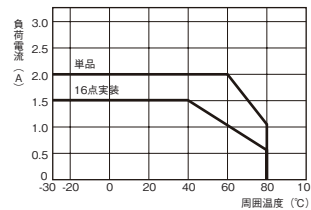

★仕様、その他の記載内容は予告なしに変更する場合がありますので予めご了承ください。

東朋テクノロジー株式会社

Toho Technology Corp.

<http://www.toho.yoshida-elec.com>

吉田端子台工場：〒607-8232 京都市山科区勤修寺福岡町270
TEL(075)594-0199 FAX(075)594-7946

営業拠点 東京：〒101-0021 東京都千代田区外神田5丁目1番2号末広ビル4F
TEL(03)6284-2740 FAX(03)6284-2741

近畿：〒607-8232 京都市山科区勤修寺福岡町270
TEL(075)581-7175 FAX(075)593-9447

名古屋：〒492-8501 愛知県稲沢市下津下町東5丁目1番地
TEL(0587)24-1230 FAX(0587)24-1388

九州：〒802-0011 北九州市小倉北区重住3-1-20 プラザ川野1F
TEL(093)922-1346 FAX(093)922-1373

技術サポート

Eメール support@toho-tec.co.jp
TEL (075) 594-6408
FAX (075) 581-4196

電話受付時間 平日 9:00~17:00